

この度はサウンド・アダプター SLA-23Aシリーズをお買い上げいただき、ありがとうございます。取付ける前にこの取扱説明書をよく読んで正しくお使いください。

適応車種	適応年式	車両形式
セルシオ30系	H12/8~H15/8	UCF30, UCF31

■本機の主な特徴

1. 純正のデッキをスピーカー出力付きの市販デッキに取り替えます。
2. 純正アンプ、スピーカーはそのまま使えます。
3. 1DINサイズのオーディオを選べば、空いた1DINスペースにインダッシュオーディオ・ナビ一体機の取付けが可能です。

■注意事項

- ※ スーパーライブサウンド(7&9スピーカー)仕様車に対応します。
- ※ エレクトロマルチビジョン(EMV) 装着車には対応していません。
- ※ フェダーは効かなくなります。
- ※ 本製品は取付け時に車両側の加工が必要になります。
- ※ ステアリングオーディオスイッチ・リアコンローラーは使用できません。
- ※ 取付けられる新デッキによっては、側面の化粧されていない部分が見えます。
- ※ デッキとの組み合わせによっては、キーオン/キーオフ時にポップノイズが出る場合があります。

付属品パネル色
 SLA-23A...純正色
 SLA-23AWD1...木目調(ライトブラウン)
 SLA-23AWD2...木目調(ミディアムブラウン)

■仕様

※ 寸法 : 40.0×25.0×85.0mm (幅/高さ/奥行き) ・重量 : 約210g (本体のみ)

■付属品

※ パネル・ホルダ(4)・ナット(大8+小4)・ネジ(大2+小4)・タッピング(6)・アンテナケーブル・取扱説明書保証書

■お取付け上の注意事項

※ 運転操作や車体の可動部分を妨げないように取付けること。
 ※ パイプ類、タンク、電気配線などを傷つけないこと。
 ※ 水のかかる所、湿気、ほこりの多いところに取付けないこと

※ このアダプターの不当な取扱による不具合または不当な取付けによって生じた損害につきましては、当社はその責任を負いかねますので、ご装着の際はあらかじめご了解ください。

(株)ビートソニック 〒470-0112 愛知県日進市藤枝町こうしん472-5
 TEL(0561) 73-9000 FAX(0561) 74-5554 [お客様相談窓口 (0561)75-1655]
 URL : <http://www.beatsonic.co.jp/> E-mail : hallo@beatsonic.co.jp

2 コネクターの取付け

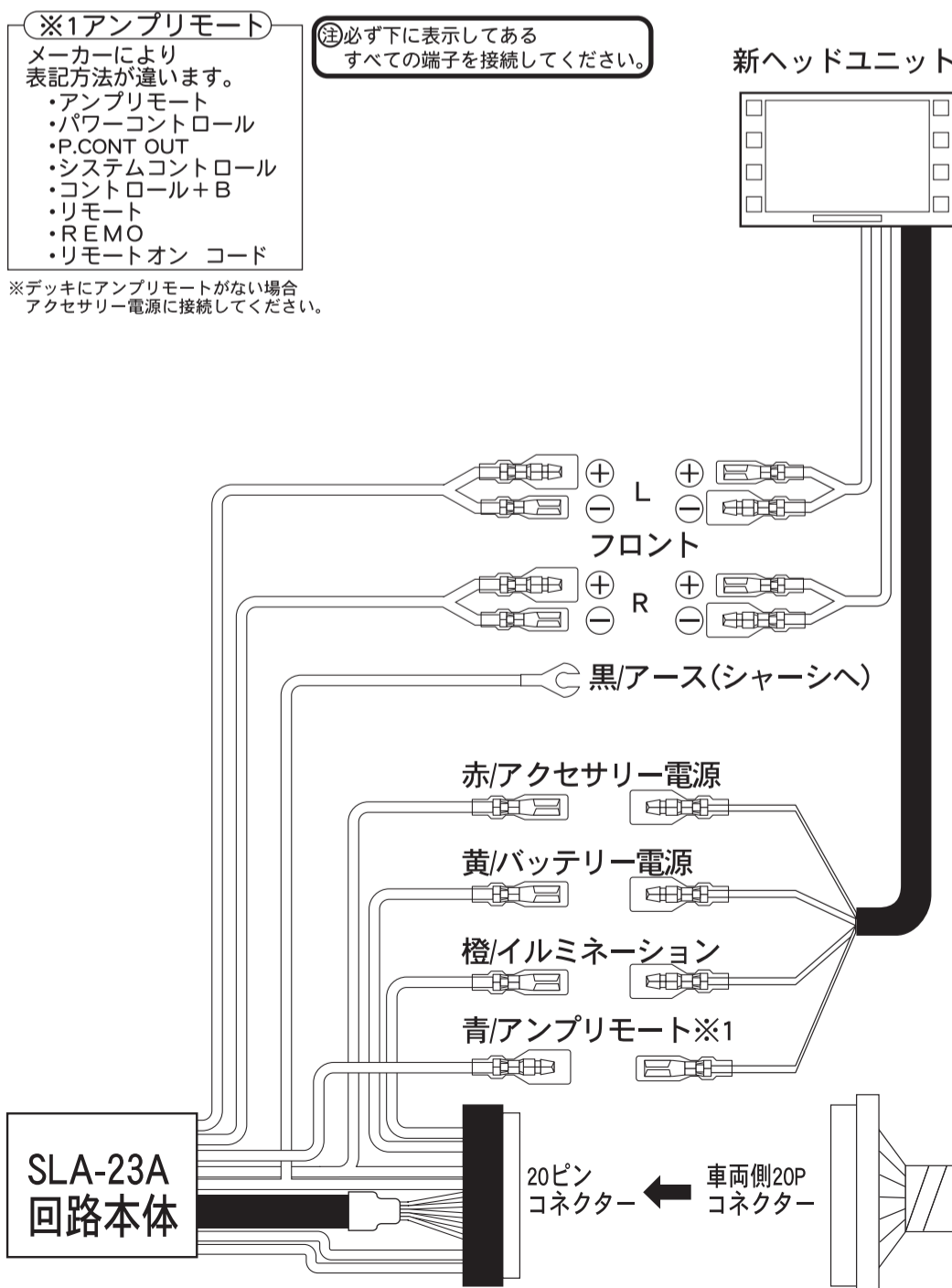

1 取付作業を行う前のご注意

- ※ 配線作業中はバッテリーのマイナス端子を外してください。
- ※ 車体の板金部近くを通るコードには、保護テープを巻いてください。
- ※ 取付後、ブレーキランプ、ヘッドライト、ウィンカー、ワイパーが正常に動作することを確認してください。



※ 作業を行う前に必ず、純正デッキの動作確認を行ってから取付作業を開始して下さい。(純正デッキが正常に動作しない場合は、本機を取付けても正常に動作しません。)

1 純正デッキの取り外し方法。

1. スイッチパネル小を外します。(フック2ヶ所×2)

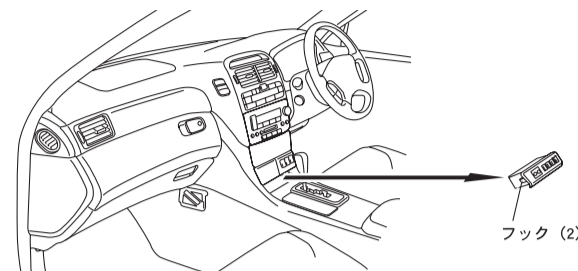

2. スイッチパネル大を外します。(ビス3ヶ所、フック2ヶ所×2)

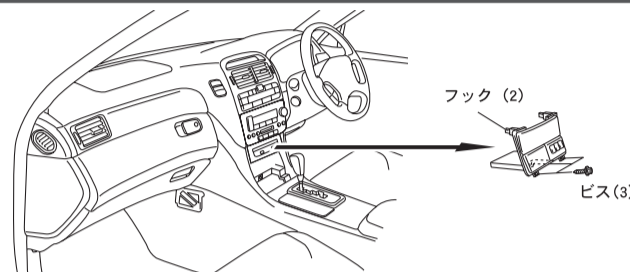

3. 純正デッキを外します。(ボルト2カ所、フック2ヶ所、ツメ3ヶ所)

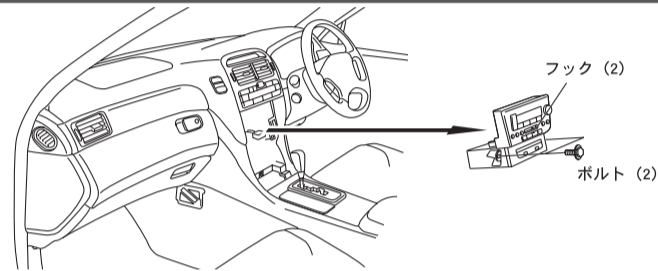

4. 純正デッキから固定用フックと純正金具を取り外します。(ネジ4カ所×2)

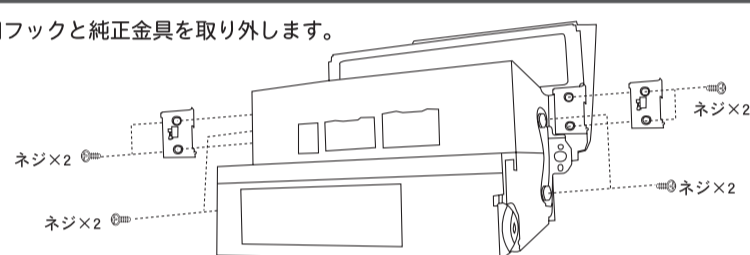

3 新デッキの取付け

1. 新デッキを金具(大)(L/R)で固定します。(ネジ3カ所×2)
 ※新デッキを固定するネジは、新デッキに付属のネジを使用して下さい。

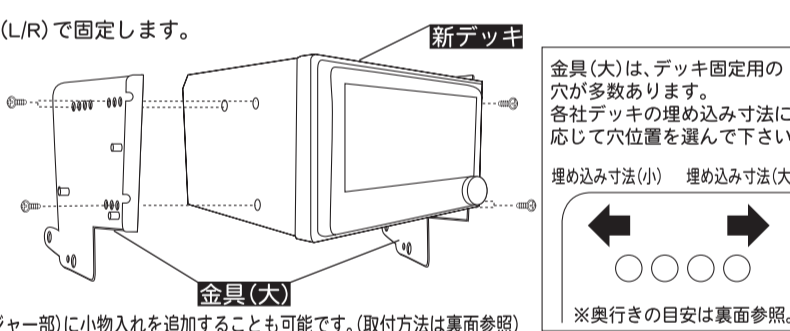

2. 金具を組み付けた新デッキにパネルを組み付けます。(タッピング2ヶ所×2)

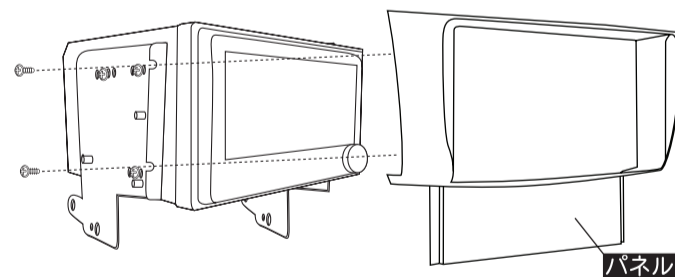

3. 新デッキに組付済金具(小)と純正金具を固定します。(ナット大4ヶ所×2、ネジ大×2)

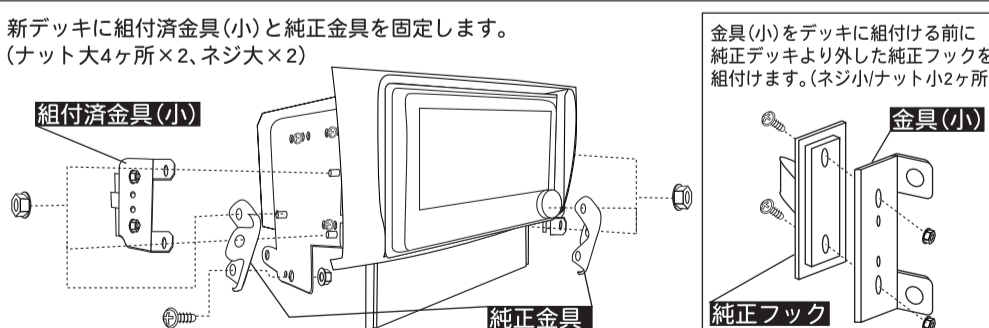

4. コネクター類を確実に接続し(SLA-23A)本体を収納します。

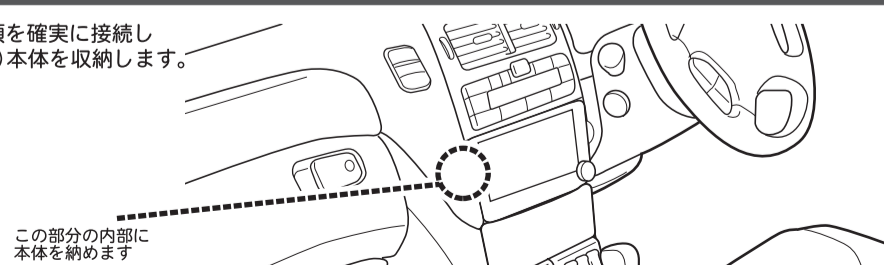

4 新デッキの動作確認

SLA-23A本体と新デッキを接続した時点でデッキの全機能が動作するか確認して下さい。

作業前に必ずお読み下さい。

加工につきましては、必ず同意のもとに作業を行って下さい。車両や目隠しパネルを加工する際、ケガ等に十分気を付けて作業して下さい。

作業時のケガ等や、取扱説明書の指示を守らなかった事による不具合・事故等には当社は責任を負いかねます。

また、加工する時の破損、傷等は、保証の対象外となりますので十分注意して作業を行って下さい。

新デツキを取付ける際の加工方法。

新デツキを取付ける際、デツキの奥行きを確保するために[A(フロントパネル奥)]を取り除きます。

[A]を取り除くには、[A]裏側のネジを2本外し[B(破線部分)]をヒートカッター等でカットし完全に取ります。

カット作業中は周辺の配線等に傷をつけないよう気を付けて作業して下さい。

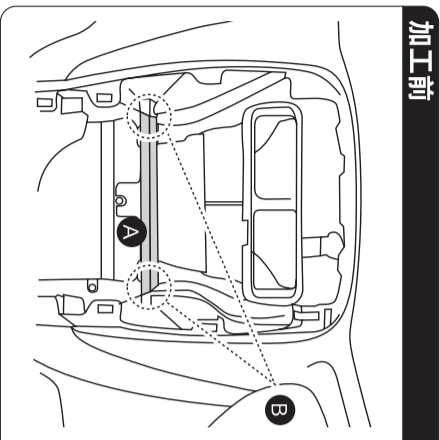

加工前

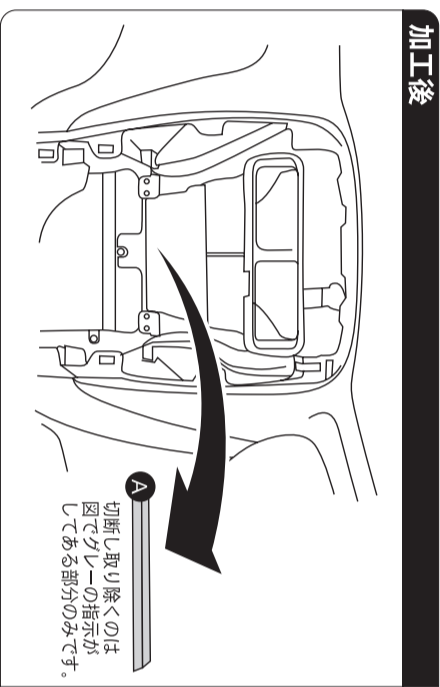

加工後

アンテナケーブル取付方法。

アンテナケーブルの取付位置は、[A(トランク右下)]になります。

[A(ラジオチューナー)]に接続されているコネクタケーブルに付属のアンテナ延長ケーブルに付替えます。

[B(後部座席裏)]にある配線用サービスマニュアルから車内に引き込み、[C(デツキ裏)]まで、アンテナケーブルを延長して下さい。

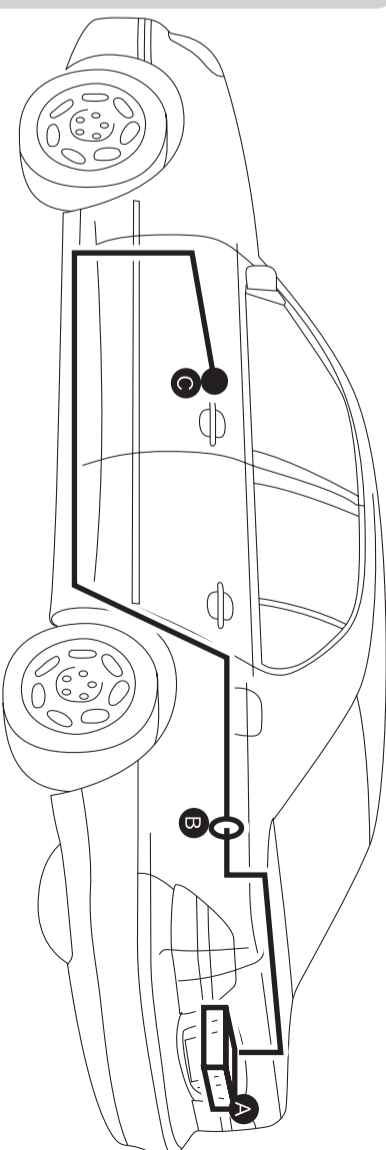

センターコンソール部奥行き目安

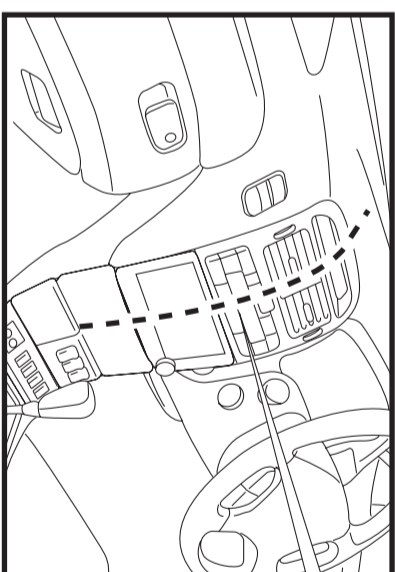

破線部分の断面図

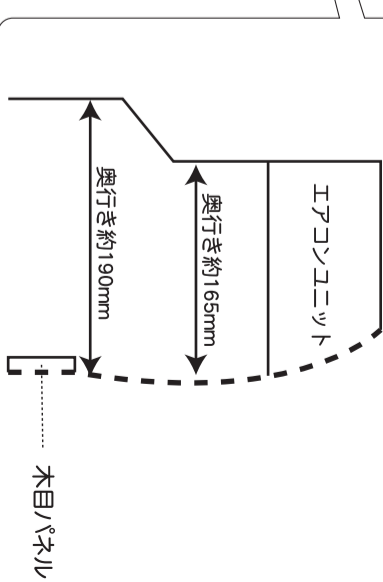

CDチェンジャー部に小物入れを追加するためのパネル加工方法。

CDチェンジャー部にセルシオ専用小物入れ(別売り)を追加することができます。小物入れを追加するためには、パネルをAの破線でカットします。(グレーで色分けされている部分を取り除きます。)

カット時、パネルを正面から見て①のカーブにあわせてカットして下さい。

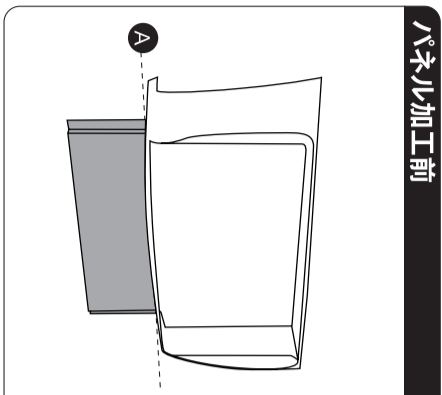

パネル加工前

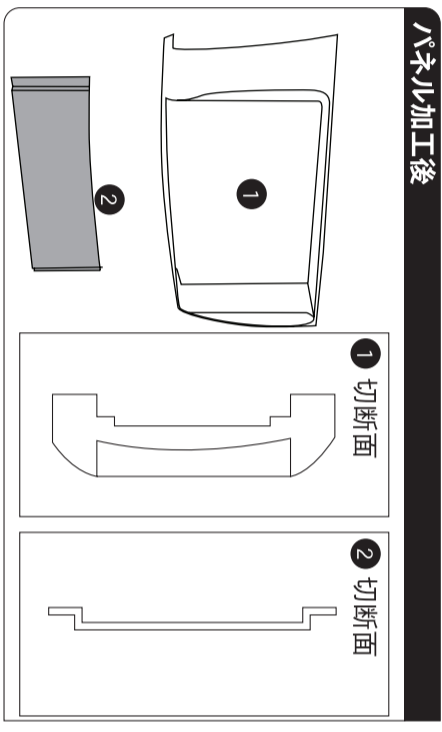

パネル加工後

小物入れ取付方法。

新デツキ取付1～3まで行った後、小物入れ(上部のこの字部分を加工済パネルにはめこみ、付属のネジで固定します。

取付方法.1

取付可能な小物入れは、セルシオ純正/ベーツ (55521-50010)のみです。ディーラー等で求め下さい。

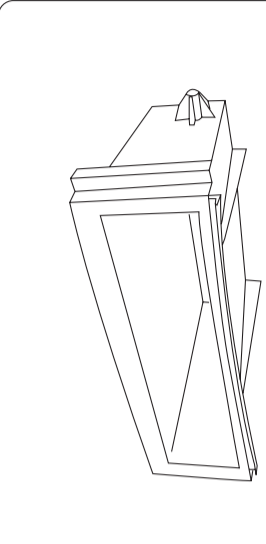

取付方法.2

金具と加工済/パネルを組み付けた新デツキに小物入れを組み付けます。(タッピンダ×2)

加工済/パネル

新デツキ

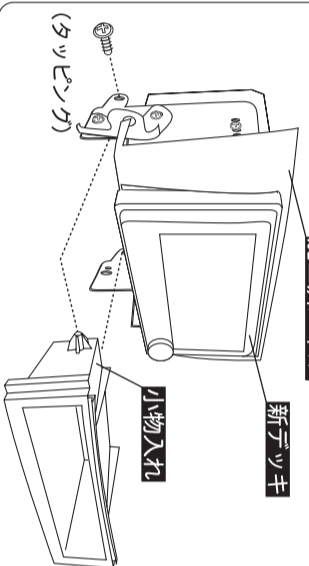

金具取付穴の目安

金具取付穴の目安として、金具端面からデツキ裏側までを50mm以内にして下さい。(コネクタ取付位置で多少変化します。)

